

Manuell rullstol Cross 5, 3A, med vårdarbroms

Beställningsunderlag

I beställningsunderlaget hittar du alla delar och tillbehör du behöver för att skapa en order i webSesam.
Vid frågor, kontakta Hjälpmedel Västerbottens kundtjänst, 090 - 785 93 65.

Modeller Standardutförande

Sitsbredd	Sitslängd	Sitsdjup	HMV art.nr.
40 cm	Kort	36-47 cm	42430
45 cm	Kort	36-47 cm	42431
50 cm	Kort	36-47 cm	42432

Standardutförande är utrustad enligt följande









Chassi	Aluminium och stålrör. Hopfällbart med dubbla kryssrör	
Bromsar	Knäledsbroms, högmonterad med vinklat rött handtag Vårdarbroms	
Körhandtag	Höjddreglerbara, avtagbara	
Ryggstöd	3A rygg standard 40 cm, steglöst justerbart 32 till 45 cm	
Ryggvinkel höft	Standard 2° justerbart från -5° - till +20°	
Ryggvinkel lumbal	Standard +7° Triangulär -8°-+18°	
Sits	Justerbar i höjd och vinkel	
Sitsklädsel	Svart tyg, reglerbar i djup. Basic	
Ryggklädsel	Individuell reglerbar klädsel med kardborreband.	
Ryggöverdrag	Mörkgrått avtagbart överdrag i plysch/polamid.	
Sitshöjd	Standard 45 cm	
Cambervinkel	Standard 2°	
Drivhjul	24" snabbkopplande drivhjul för vårdarbroms, massiva däck och rostfri drivring	
Länkhjul	165 x 30 massivt	
Framgaffel	Medium med stålaxel	
Framgaffelfäste	Justerbart i höjd och vinkel	
Benstöd	Svarta svängbara och avtagbara	
Fotstöd	Reglerbar höjd och justerbart vinkel, infästningsrör 24 cm	
Armstöd	Med massiv platta längd 25 cm, höjddjusterbara	
Tippskydd	Standard	
Transportfästen	Standard	
Chassifärg	98 midnattsblå	
Max brukarvikt	135 kg	

Manuell rullstol Cross 5, 3A, med vårdarbroms

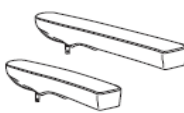
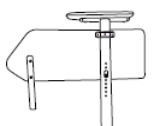
Beställningsunderlag

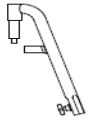
Tillbehör, som ej ingår i standardutförandet

För att se delar som ingår i standard, se sida 5.











Produkt	Beskrivning	Sitsbredd	Specifikation	HMV art.nr
Armstöd 	Lång med ingjuten massiv platta. Längd 38 cm höjjusterbara.		Höger Vänster	12473 12474
	Tillbehör armstöd 	Armstödsdyna Hemi (passar till kort armstöd)		
	Armstödsdyna polstrad st		Kort (25 cm) Lång (38 cm)	12490 12491
	Lårstöd 	Monteras på korta eller långa armstöd, komplett. Passar ej med 22" drivhjul i pos. C1. Passar ej med 24" drivhjul i pos. C1 eller B1.		
Mjukdyna 	Kort ram		Höger	35825
	Kort ram		Vänster	35826
	Till sidostöd (klistras fast)		Höger	35829
	Till sidostöd (klistras fast)		Vänster	35830
Broms 	Bromsspak förlängd/fällbar			13286
Benstöd 	Snäv vinkel			12604
	Snäv vinkel korta			12605
	Vinkelreglerbart mod 1, exkl. vadplatta			12609
	Dynkonsol för vadplatta, mod 1			12656
	Vadplatta mörkgrå, mod 1	40 - 42.5 cm		12655
		45 - 47.5 cm		37627
		50 cm		32419

Manuell rullstol Cross 5, 3A, med vårdarbroms

Beställningsunderlag

Tillbehör, som ej ingår i standardutförandet (forts.)

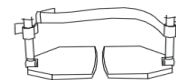
För att se delar som ingår i standard, se sida 5.







Produkter	Beskrivning	Sitsbredd	Specifikation	HMV art.nr.
Benstöd (forts.)	Vinkelreglerbart mod 3, inkl. uppfällbar vadplatta		Höger/vänster	12606
	Överdrag vadplatta, till vrb benstöd		Dartex	34840
	Gipsbenstöd, inkl. tre dynor		Höger	35325
			Vänster	35326
	Amputationsbenstöd		Mörkgrå plysch	12608
	Amputationsvikt kompl			32533
Fotplattor	Delade uppfällbara, reglerbar höjd, justerbar vinkel och djup.	40 cm	Höger	12636
			Vänster	12637
	34 cm infästningsrör (10 cm längre än standard på 24 cm).	45 cm	Höger	12640
			Vänster	12641
		50 cm	Höger	12642
			Vänster	12643
	Delade uppfällbara, reglerbar höjd, justerbar vinkel och djup.	40 cm	Höger	12626
			Vänster	12627
	16 cm infästningsrör (8 cm kortare än standard på 24 cm).	45 cm	Höger	12630
			Vänster	12631
		50 cm	Höger	23407
			Vänster	23408
	Hel fotplatta kompl	40 - 50 cm		18058
	Förlängningsdel (monteras på befintlig fotplatta)	40 - 42.5 cm		12650
		45 - 47.5 cm		12651
		50 cm		12652
Vadband	Avtagbart och delbart nylon	40-42.5 cm		12658
		45-47.5 cm		12659
		50 cm		12660
Polstring för vadband	Till delade fotplattor		20 cm	37634
			30 cm	37635
			40 cm	37636
Hälband		Hö/vä		12653
				

Manuell rullstol Cross 5, 3A, med vårdarbroms

Beställningsunderlag

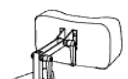





Tillbehör, som ej ingår i standardutförandet (forts.)

För att se delar som ingår i standard, se sida 5.

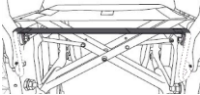
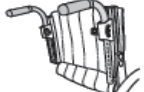
Produkt	Beskrivning	Sitsbredd	Specifikation	HMV art.nr.
Bord 	Transparent, monteras på långa armstöd. Storlek = stolens bredd.	40 cm		13406
		42,5 cm		13907
		45 cm		13408
		47,5 cm		13409
		50 cm		13410
Tvärstag 	Med integrerat huvudstödsfäste. Komplet, modell 4. Samma storlek som sitsbredd.	40 cm		43424
		42,5 cm		43425
		45 cm		43426
		47,5 cm		43427
		50 cm		13328
Höftbälte 	Med snäpplås, avkortbart. Två alternativa fästpunkter på ramen.		100 cm	13215
			128 cm	20168
Huvudstöd 	Monteras på körbygel.		Mörkgrå plysch, inkl stag.	41265
			Huvudstödsfäste för körbygel kompl.	31268
Ryggkil 	Mörkgrå plysch, kort Mörkgrå plysch, lång		15 cm	37714
			30 cm	37715
Ekerskydd 	Grått tryck Etac		20"	13293
			22"	13295
			24"	13294
Käpphållare 	Universal			20926
Droppställning	Komplett med fäste			41985
Framgaffel	Kort			13236

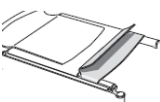
Manuell rullstol Cross 5, 3A, med vårdarbroms



Beställningsunderlag

Delar som ingår i standard vid beställning av huvudprodukt				
Produkt	Beskrivning	Sitsbredd	Specifikation	HMV art.nr.
Klädsel rygg	Standard reglerbar	35 - 40 cm		37615
		42.5 - 50 cm		37616
Rygglädsel, överdrag 	Överdrag rygg	40 cm		37610
		45 cm		37612
		50 cm		37614
Sitsförlängare klädsel 	Crossrygg mod 3. Förlänger sitsen 7 cm i bakkant tillsammans med triangulär rygg.	35 – 42.5 cm		36260
		45 – 60 cm		36261
Körhandtag 	Höjdregerbara		Höger/vänster	37617
Armstöd 	Kort med ingjuten massiv platta. Längd 25 cm höjjusterbara.		Höger	12486
			Vänster	12487
Klädsel sits 	Svart tyg, reglerbar i djup. Basic kort (kort sitsdjup).	40 cm		37620
		45 cm		37622
		50 cm		37624
Broms 	Bromshandtag vinklat röd kpl		Par	13287
			Höger	37625
			Vänster	37626
Benstöd 	Vid vinkel svarta			12603
Fotplattor 	Delade uppfällbara. Reglerbar höjd, justerbar vinkel och djup. Infästningsrör 24 cm.	40 cm	Höger	12614
			Vänster	12615
		45 cm	Höger	12618
			Vänster	12619
		50 cm	Höger	12620
	Vänster	12621		

Manuell rullstol Cross 5, 3A, med vårdarbroms

Beställningsunderlag

Delar som ingår i standard vid beställning av huvudprodukt (forts.)

Produkt	Beskrivning	Sitsbred	Specifikation	HMV art.nr.
Drivhjul	Vårdarbroms massiva med rostfri drivring.		24"	37742
Länkhjul	165 x 30 massivt		6.5"	31714
Framgaffel stålaxel	Medium			13237
Framgaffelfäste	Standard			13234
Tippskydd	Tippskydd teleskoperande kompl			37631
				
Transportfäste	Transportfäste kompl		Höger Vänster	37632 37633
				

Mer information finns på leverantörens hemsida www.etac.se

Manuell rullstol Cross 5, 3A, med vårdarbroms

Beställningsunderlag

SITSHÖJDSTABELL

För nybeställning av annan sitshöjd än standard måste arbetsorder kopplad till kundorder registreras.
För rätt artikelnummer på nedanstående delar, se längst ner på sid 4

Standard

Sitshöjd 45 cm

24" drivhjul i position D, balansläge i position 4

6.5" länkhjul med medium framgaffel i position 1

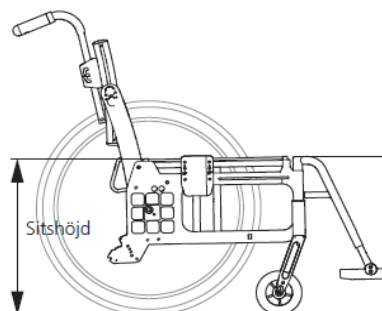

Sitshöjd bak

Sitshöjd A - G

Balansläge 1 - 6

Standard D4 ✘

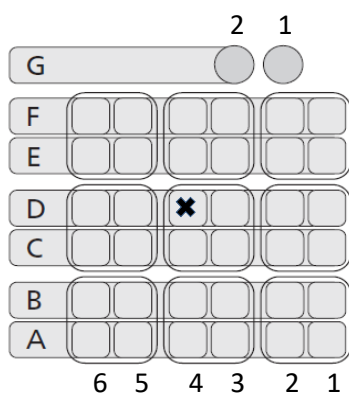

Drivhjulsposition

24" pos F

24" pos E

24" pos D (std)

24" pos C

24" pos B

24" pos A

Sitshöjd bak

41 cm

43 cm

45 cm (std)

47 cm

49 cm

51 cm

Sitshöjd fram

Framgaffelposition

Position

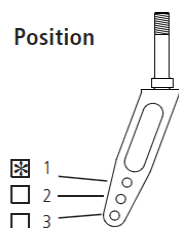

Länkhjul/framgaffel

6.5" / kort

6.5" / medium (std)

Sitshöjd fram

41 – 46.5 cm

44 – 51 cm (std)